

Kommunikationsradio Modell MT 975

SVENSKA

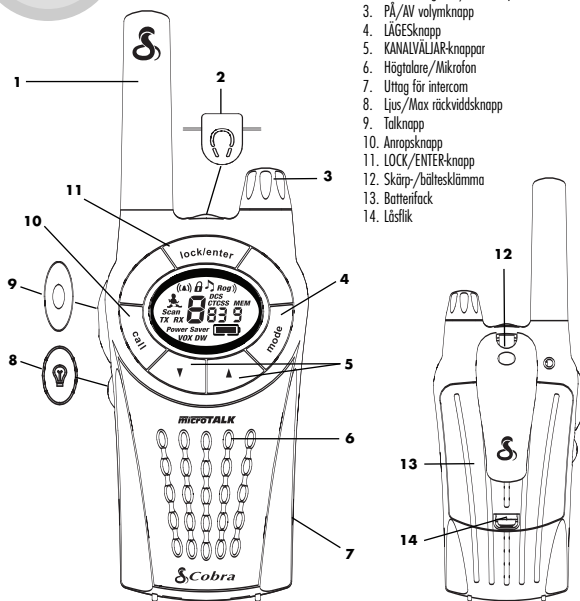

1. Antenn
2. Externt högtalar-/mikrofonjack
3. PÅ/AV volymknapp
4. LÄGESknapp
5. KANALVÄLIAR-knappar
6. Högtalare/Mikrofon
7. Urtag för intercom
8. Ljus/Max räckviddsknapp
9. Talknapp
10. Anropsknapp
11. LOCK/ENTER-knapp
12. Skärp-/bältesklämma
13. Batterifack
14. Låsflak

Produktspecifikation

- **Tvåvägsradio** med upp till 12 km räckvidd
- **8 kanaler***
- **38 CTCSS-privatkoder**
- **83 DCS-privatkoder**
- **10-kanalsminne**
- **Upplyst LCD-skärm**
- **Batterispar-krets**
- **Batterinivåmätare**
- **Maximal räckvidds-förlängning**
- **VOX-läge** för handsfree sändning
- **Klar för intercom**
- **Spädbarnsbevaknings-funktion**
- **VibrAlert®** Silent Paging
- **Call Alert** med 10 valfria toner
- **Kanalavsökning, Privatkoder, Minne**
- **Dubbelbevakning** med programmerbar 2-positionsavsökning
- **Läsknapp**
- **Automatisk bruskontroll**
- **Valbart På/Av "Uppfattat-signal"**
Bekräftelsesignal
- **Knapptryckningston** med valbar På/Av-funktion
- **Kombination högtalar-/mikrofon-/laddningsjack**
- **Skärp-/bältesklämma**

*Man får inte använda kanal 1 och 2 i Frankrike.
Denna situation kan ändras; kontakta den franska
radicalicensmyndigheten för ytterligare information

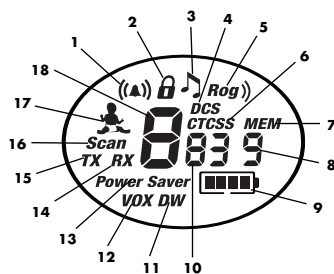

1. Ikon för Call Alert och VibrAlert
2. Symbol för låst
3. Ikon för knappton
4. DCS-ikon
5. Uppfattat-ikon
6. CTCSS-ikon
7. Ikon för kanalminne
8. Nummer för minnesplats
9. Batterinivåmätare
10. Privatkodsnummer
11. Dubbel övervakningsikon
12. VOX-ikon
13. Strömsparkon
14. Mottagningsikon
15. Sändningsikon
16. Skanningsikon
17. Barnvaktsikon
18. Huvudkanalens nummer

ANVÄNDNING

Svenska

Produktinformation

Den här microTALK®-radion har tillverkats så att den tillgodoser alla krav på radioutrustning som använder de tillgängliga frekvenserna PMR 446. Användningen av denna kommunikationsradio innebär utnyttjande av allmänna radiofrekvenser. Dess användning kan därför vara underordnad lokala lagar och förordningar. Kontakta lokal radiolicensmyndighet för ytterligare information.

Hur man tar hand om sin kommunikationsradio

Du kan använda din microTALK®-radio i många år utan några problem om du tar hand om den på rätt sätt.

Här ger vi dig några tips:

- Handskas varsamt med radion.
- Låt den inte bli dammig.
- Lägg aldrig radion i vatten eller på ett fuktigt ställe.
- Undvik att utsätta den för extrema temperaturer.

Snabb bordsladdare och laddningsbara batterier

För att sätta i batterier i radio:

1. Avlägsna skärp-/bältesklämma genom att lossa bältesklämmans fäste och föra klämman uppåt.
2. För att avlägsna batteriets lock, dra upp låsfliken (på baksidan av radion).
3. Sätt i batterierna enligt polaritetsmarkeringarna.



4. Sätt på batteriets lock och bältesklämma.



OBS! Beräknad drifttid vid full laddning: 12 timmar.

Dessa laddningsbara batterier måste återvinnas eller förvaras i enlighet med all lagstiftning. De får inte kastas i soptunnan. Vissa länder och lokala myndigheter kräver återvinning och har infört insamlingsprogram. Vänligen kontakta din lokala myndighet för instruktioner angående avfallshantering.

WARNING: Lägg inte batterier i eld och exponera dem inte för höga temperaturer. De kan explodera.

Laddning av microTALK®-Radio:

1. Kontrollera att batterierna har förts in korrekt. Se ovan för instruktioner av batteriinstallation.
2. Anslut radio till snabb bordsladdare enligt beskrivning.
3. Infoga adaptorns anslutningsdon till uttaget på baksidan av laddaren.
4. Anslut adaptorn till eluttaget. Väggladdaren bör installeras nära utrustningen och vara lätt åtkomlig.

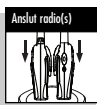

Om laddningslampan (en lampa per laddningskälla) inte står på PÅ (ON), kontrollera radions position. Radion bör stå upprätt. Laddarens indikeringsljus stannar på PÅ (ON) tills batterierna är fulladdade, och släcks sedan.

För att ladda din microTALK®-radio, använd endast medföljande laddningsbara batterier och snabb bordsladdare. Ej laddningsbara alkalibatterier kan också användas.

Cobra rekommenderar att din radio står på AV (OFF) när den laddas.

Radio-aktivering och volym

För att slå PÅ radion:

Vrid PÅ/AV volymknappen medurs för att slå PÅ din radio och justera volymen. En serie toner indikerar att radion är PÅ.

Nu är microTALK®-radion i AVLYSSNINGSLÄGE och redo att ta emot sändningar. Radion är alltid i AVLYSSNINGSLÄGE, utom när TALA-, ANROPS- eller LÄGES-knappen är intryckt.

Hur man stänger av radion:

- Vrid PÅ/AV volymknappen moturs förbi klicket.



Batterinivåmätare

Batterinivåmätaren visar en batteriikon som innehåller fyra streck som indikerar att Batterierna är fulladdade.

När batteriets effekt är låg, visar batterinivåmätaren en blinkande batteriikon med endast ett streck som indikerar att batterierna bör laddas eller ersättas.

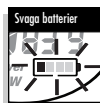

OBS! Det är endast de NiMH-batterier som medföljer som kan laddas om.

Batterisparare

Om radioenheten inte är aktiverad under 10 sekunder kopplas batterisparläget automatiskt in, varvid skärmen visar symbolen för BATTERISPARARE (POWER SAVER). Detta påverkar inte enhetens förmåga att ta emot inkommande sändningar.

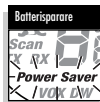

Kommunicera med en annan person

1. Tryck in och håll kvar TALA-knappen.
2. Håll mikrofonen ungefär 5 cm (2 tum) från munnen och tala med normalt röstläge.
3. Släpp knappen när du har talat färdigt och lyssna efter svar.

Du kan inte ta emot inkommande anrop samtidigt som du håller TALA-knappen intryckt.

OBS! Båda radioenheterna måste vara inställda på samma kanal och privatkod för att kunna kommunicera med varandra.



ANVÄNDNING

Svenska

Hur man lyssnar efter svar.

Släpp TALA-knappen för att ta emot inkommande sändningar. Din microTALK® är alltid i AVLYSSNINGSLÄGE, utom när TALA-, ANROPS- eller LÄGES-knappen är intryckt.



För att justera volymen

Vrid PÅ/AV volymknappen medurs för att öka volymen och moturs för att reducera den.



Anropsknapp

Tryck in och släpp ANROPS-knappen.

Den andra personen hör då en två (2) sekunder lång signal. Du kan inte ta emot sändningar samtidigt som du själv sänder.

OBS! Båda radioenheterna måste vara inställda på samma kanal och privatkod för att kunna kommunicera med varandra.



Kanaler

Med radion påsatt, välj någon av de 8 kanalerna genom att trycka på knappen KANAL UPP eller KANAL NER.

Du kan hålla nere knappen KANAL UPP eller KANAL NER för att bläddra snabbt bland kanalerna.

OBS! Båda radioenheterna måste vara inställda på samma kanal och privatkod för att kunna kommunicera (se "CTCSS-privatkoder" eller "DCS-privatkoder").

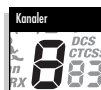

Låsfunktion

LOCK/ENTER-knappen spärrar knappen KANAL UPP, KANAL NER och LÄGES-strömknappen så att de inte aktiveras av misstag.

Hur man använder låsfunktionen:

– Tryck in och håll kvar LOCK/ENTER-knappen i två (2) sekunder för att sätta på eller stänga av låsfunktionen.

En dubbelsignal ljuder för att bekräfta att du har ändrat låsfunktionen till På eller Av. När radion är i låst läge visas låssymbolen på skärmen.



Hur man lyser upp skärmen

Tryck in och släpp LJUS/MAX RÄCKVIDDS-knappen för att lysa upp skärmen i 10 sekunder.



Förlängning för bruskontroll/ maximal räckvidd

Din microTALK®-radio är utrustad med automatisk bruskontroll, som automatiskt stänger ute svaga sändningar och störningar på grund av terrängen, andra förhållanden eller uppnådd maximal räckvidd.

Du kan temporärt stänga av den automatiska bruskontrollen och sätta på den maximala räckviddsförlängningen, så att alla signaler kan tas emot och räckvidden förlängs.

Hur man temporärt stänger av den automatiska bruskontrollen:

– Tryck på LJUS/MAX RÄCKVIDDS-knappen i under en fem (5) sekunder.

Om du hör två (2) signaler har du satt på den maximala räckviddsförlängningen (se nedan).

Hur man sätter på den maximala räckviddsförlängningen:

– Tryck in och håll kvar LJUS/MAX RÄCKVIDDS-knappen i minst fem (5) sekunder tills du hör två (2) signaler, vilka anger att den maximala räckviddsförlängningen är påsatt.

Hur man stänger av den maximala räckviddsförlängningen:

– Tryck in och släpp LJUS/MAX RÄCKVIDDS-knappen eller byt kanal.

Räckvidd för microTALK®

Din microTALK®-radio har en räckvidd på upp till 12 kilometer. Räckvidden varierar beroende på terrängen och förhållandena.

På plan, öppen mark när radion sin maximala räckvidd.

Räckvidden kan minska när byggnader och växtlighet är i vägen för radiosignalen.

Tät växtlighet och backig terräng försvagar signalen ytterligare.

Kom ihåg att du kan nå maximal räckvidd genom att använda den maximala räckviddsförlängningen. Se ovan för detaljerade anvisningar.



ANVÄNDNING och LÄGESFUNKTIONER

Svenska

Extern högtalar-/mikrofonjack

Du kan montera en extern högtalare/mikrofon på microTALK®-radion och därmed ha händerna fria för andra uppgifter.

Montera en extern högtalare/mikrofon eller laddare:

1. Öppna filen högst upp på radion.
2. Stick in kontakten i jacket.



Privatkoder

Din microTalk-radio innehåller två avancerade kodade brusspärssystem som kan hjälpa dig reducera störningar från andra användare på varje given kanal. CTCSS (Continuous Tone Coded Squelch System) erbjuder 38 privatkoder och DCS (Digitally Coded Squelch) erbjuder 83 privatkoder. Totalt erbjuder detta 121 privatkoder. Varje system kan användas på alla kanaler, men båda system kan inte användas på samma kanal samtidigt.

OBS! För att kommunicera framgångsrikt med en privatkod, skall både sändande och mottagande radio vara inställda på samma kanal och till samma privatkodsystem (CTCSS or DCS) och privatkodnummer. Varje kanal minns det senaste privatkodsystemet och numret du väljer.

OBS! Privatkod 00 är inte en privatkod, men tillåter alla signaler att höras på en kanal som är inställd på 00 både på CTCSS och DCS systemen.

Intercom

Med intercomadaptorn som tillval och två externa högtalar-/mikrofon tillbehör, kan en enskild microTALK®-radio användas som intercomsystem. (Idealisk för motorcyklister.)

Kontakta din lokala återförsäljare för tillgänglighet och pris.

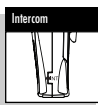

CTCSS-privatkoder

CTCSS (Continuous Tone Coded Squelch System) är ett avancerat signalkodsystem som låter dig välja en av 38 privatkoder för att minska inkommande sändningar från andra sändare på den kanal som du använder.

OBS! Om du använder en CTCSS-privatkod måste båda radioenheterna vara inställda på samma kanal och CTCSS-privatkod för att kunna kommunicera. Varje kanal kommer ihåg den privatkod som du använde senast.

Hur man bläddrar igenom LÄGESfunktionerna

Genom att bläddra igenom LÄGESfunktionerna kan du välja eller ändra funktionerna på din microTALK®-radio. Medan du bläddrar igenom LÄGESfunktionerna visas radions funktioner i samma fastställda ordning.

Om du inte trycker på någon knapp under 15 sekunder närhelst radion är i LÄGESfunktion, återgår den till Avlyssningsläge och sparar de senast valda inställningarna.

- Ställ in CTCSS-privatkoder
- Ställ in DCS-privatkoder
- Välj På/Av för VOX
- Ställ in känslighetsnivå för VOX
- Ställ in minnesplatser
- Ställ in kanalavsökning
- Ställ in avsökning av CTCSS-privatkoder
- Ställ in avsökning av DCS-privatkoder
- Ställ in avsökning av minnesplats
- Välj VibrAlert och/eller Call Alert
- Välj På/Av för dubbelbevakning (Dual Watch) och
- Programmera plats för dubbelbevakning
- Ställ in spädbarnsbevakning
- Ställ in Call Alert anropssignal
- Välj På/Av för klarsignal
-  Välj På/Av för knapptryckningstoner

Välja en CTCSS-privatkod:

1. Tryck på LÄGES-knappen upprepade gånger tills CTCSS-ikonen blinkar på skärmen när du har valt en kanal. Förutom CTCSS-ikonen kan antingen OFF eller de små siffrorna bredvid kanalnumret blinka på skärmen.
2. Om CTCSS och OFF blinkar, ska du trycka på knappen KANAL UPP eller KANAL NER ned för att stänga av OFF och fortsätta att välja en privatkod. Om CTCSS och de små siffrorna bredvid kanalnumret blinkar ska du trycka på knappen KANAL UPP eller KANAL NER och välja en privatkod.
3. Välj ett av följande:
 - a. Tryck på LÄGES-knappen för att spara den nya inställningen och fortsätta till andra funktioner.
 - b. Tryck på LOCK/ENTER-knappen för att spara den nya inställningen och återgå till AVLYSSNINGSLÄGET.



ANVÄNDA LÄGESFUNKTIONER

Svenska

DCS-privatkoder

DCS (Digital Coded Squelch) är ett avancerat digitalt kodnings-system som gör att du kan välja en av 83 privatkoder för att minska inkommande sändningar från andra som använder kanalen.

OBS! Om du använder en DCS-kod måste båda radioenheterna vara inställda på samma kanal och DCS-privatkod för att kunna kommunicera. Varje kanal kommer ihåg den privatkod som du använde senast.

Välja en DCS-privatkod:

- Tryck på LÄGES-knappen upprepade gånger tills DCS-ikonen blinkar på skärmen när du har valt en kanal. Förutom DCS-ikonen kan antingen OFF eller de små siffrorna bredvid kanalnumret blinka på skärmen.
- Om DCS och OFF blinkar, ska du trycka på knappen KANAL UPP eller KANAL NER för att stänga av OFF och fortsätta att välja en privatkod. Om DCS och de små siffrorna bredvid kanalnumret blinkar ska du trycka på knappen KANAL UPP eller KANAL NER och välja en privatkod.
- Välj ett av följande:
 - Tryck på LÄGES-knappen för att spara den nya inställningen och fortsätta till andra funktioner.
 - Tryck på LOCK/ENTER-knappen för att spara den nya inställningen och återgå till AVLYSSNINGSLÄGET.



- Välj ett av följande:
 - Tryck på LÄGES-knappen för att spara den nya inställningen och fortsätta till andra funktioner.
 - Tryck på LOCK/ENTER-knappen för att spara den nya inställningen och återgå till AVLYSSNINGSLÄGET.

10 minnesplatser

Den microTALK®-radio har 10 minnesplatser för lagring av dina vanligast använda kanaler och kanal-/privatkodkombinationer. Dessa minnesplatser kan väljas individuellt eller avsökas.

Programmera en minnesplats:

- Tryck på LÄGES-knappen tills minnesikonen och minnesplatsen blinkar på skärmen.
 - Tryck på knappen KANAL UPP eller KANAL NER för att välja minnesplats (0 till 9).
- OBS!** Om en plats har förprogrammerats, visas den tillhörande kanal/privatkoden på skärmen.
- Tryck på LOCK/ENTER-knappen för att ange en ny minnesplats eller för att redigera en redan programmerad minnesplats. Kanalnumren blinkar på skärmen.
 - Tryck på knappen KANAL UPP eller KANAL NER för att välja en kanal (1 till 8).
 - Tryck på LOCK/ENTER-knappen, så blinkar CTCSS-ikonen och privatkodnummer på skärmen.



Röstaktiverad sändning (VOX)

Med VOX-LÄGET inkopplat kan du använda microTALK®-radion utan att hålla i den – handsfree; den sänder automatiskt när du talar. Du kan ställa in känslighetsnivån för VOX så att den passar din röstnivå och inte börjar sända på grund av bakgrundsljud.

Hur man sätter på och stänger av VOX-LÄGET:

- Tryck på LÄGES-knappen tills symbolen för VOX blinkar på skärmen. Den aktuella inställningen På (On) eller Av (Off) visas.
- Tryck på knappen KANAL UPP eller KANAL NER för att sätta på eller stänga av VOX.
- Välj ett av följande:
 - Tryck på LÄGES-knappen för att spara den nya inställningen och fortsätta till andra funktioner.
 - Tryck på LOCK/ENTER-knappen för att spara den nya inställningen och återgå till AVLYSSNINGSLÄGET.



Hur man ställer in känslighetsnivån för VOX:

- Tryck på LÄGES-knappen tills symbolen för VOX blinkar och den aktuella känslighetsnivån visas.
- Den aktuella känslighetsnivån visas med bokstaven "L" och ett av numren 1 till 5, varvid 5 är den mest känsliga nivån och 1 den minst känsliga nivån.
- Tryck på knappen KANAL UPP eller KANAL NER för att ändra inställning.



- Välj ett av följande alternativ:
 - Tryck på knappen KANAL UPP eller KANAL NER för att välja en CTCSS-privatkod (01 till 38) för kanalen.
 - Tryck på LOCK/ENTER-knappen för att byta från CTCSS till DCS. DCS-ikonen och privatkodsnumren blinkar på skärmen. Knappen KANAL UPP eller KANAL NER kan sedan användas för att välja en DCS-privatkod (01 till 83) för kanalen.
- OBS!** Om "AV" blinkar istället för privatkodnummer, är en privatkod redan inställd i det motstående (CTCSS eller DCS) systemet. Tryck på knappen KANAL UPP eller KANAL NER för att stänga av den motstående koden och välj en privatkod från det aktiva systemet för den valda kanalen.
- Välj ett av följande:
 - Tryck på LOCK/ENTER-knappen för att ange kanal/privatkod på den valda minnesplatsen. Radion anger sedan nästa minnesplats, som blinkar.
 - Tryck på LÄGES-knappen för att spara kanal/privatkod i vald minnesplats och gå vidare till övriga funktioner i den kanal/privatkod som visades innan du aktiverade LÄGESfunktionerna.

ANVÄNDA LÄGESFUNKTIONER

Svenska

- c. Tryck på TALA-knappen för att spara kanal/privatkod i den valda minnesplatsen och avsluta LÄGESfunktioner. När du släpper TALA-knappen, övergår radion till AVLYSSNINGSLÄGE på den kanal/privatkod som just valts.

För att finna en sparad kanals plats i minnet:

1. Tryck på LÄGES-knappen tills minnesikonen och minnesplatsnummer blinkar på skärmen.
2. Tryck på knappen KANAL UPP eller KANAL NER för att välja en minnesplats (0 till 9).

OBS! Om en plats har förprogrammerats, kommer den tillhörande kanalen/privatkoden att visas på skärmen.

3. Tryck på TALA-knappen för att återgå till AVLYSSNINGSLÄGE på den valda minnesplatsen.

OBS! En minnesplats kan omprogrameras närhelst den visas och blinkar. Tryck på LOCK/ENTER-knappen för att börja.

Om du inte trycker på någon knapp på 15 sekunder, vid hämtning av en sparad minnesplats, återgår radion automatiskt till AVLYSSNINGSLÄGET på den senaste kanal/privatkod som visades innan du aktiverade LÄGESfunktionerna.

För att omprogramera en minnesplats:

1. Tryck på LÄGES-knappen tills minnesikonen och minnesplatsen blinkar på skärmen.
2. Tryck på knappen KANAL UPP eller KANAL NER för att välja en minnesplats (0 till 9).

OBS! Om en plats har förprogrammerats, visas den tillhörande kanalen/privatkoden på skärmen.

3. Tryck på LOCK/ENTER-knappen. Kanalnumren blinkar på skärmen.

4. Tryck på knappen KANAL UPP eller KANAL NER för att välja kanal 0.

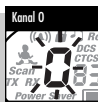

5. Välj ett av följande alternativ:

- a. Tryck på LOCK/ENTER-knappen för att spara kanal/privatkod i den sparade minnesplatsen och återgå till det första alternativet i minnesplatsen.
- b. Tryck på LÄGES-knappen för att spara kanal/privatkod i vald minnesplats och gå vidare till övriga funktioner i den kanal/privatkod som visades innan du aktiverade LÄGESfunktionerna.

Om du inte trycker på någon knapp inom 15 sekunder när du vill spara den nya inställningen, återgår din radio automatiskt till AVLYSSNINGSLÄGE i den kanal/privatkod som visades innan du aktiverade LÄGESfunktionerna.

Kanalavsökning

Din microTALK®-radio kan automatiskt söka av kanalerna (1 till 8).

OBS! Radion bortser från specifika CTCSS- och DCS-privatkoder när den skannar kanalerna.

Hur man söker av kanaler:

1. Tryck på LÄGES-knappen tills symbolen för avsökning (Scan) och kanalnumret blinkar på skärmen.
2. Tryck på knappen KANAL UPP eller KANAL NER för att börja avsökningen av kanalerna.



Symbolen för avsökning kommer att visas så länge kanalavsökningen är påsatt. Radion fortsätter att söka av alla kanaler och stannar om en inkommande sändning upptäcks. Radion stannar på den kanalen i 10 sekunder.

Under inkommande sändning kan man välja ett av följande:

- a. Tryck in och håll kvar TALA-knappen för att kommunicera på den kanalen. Radion stannar på den kanalen och återgår till AVLYSSNINGSLÄGET.
- b. Tryck på knappen KANAL UPP eller KANAL NER för att återuppta avsökning av kanalerna.

Om du inte trycker på någon knapp på 10 sekunder, återgår radion automatiskt till att söka av kanaler.

Avsökning av privatkod

Din microTALK®-radio kan automatiskt avsöka privatkoder (antingen CTCSS 01 t.o.m. 38 eller DCS 01 t.o.m. 83) inom en kanal. Endast en sats av privatkoder (CTCSS eller DCS) kan avsökas åt gången.

Avsökning av privatkoder:

1. Tryck på knappen KANAL UPP eller KANAL NER i AVLYSSNINGSLÄGE för att välja den kanal där du vill avsöka privatkoder.
2. Tryck på LÄGES-knappen antingen tills CTCSS- eller DCS-ikonen visas på skärmen och skanningsikonen och de små numren intill kanalnummer blinkar på skärmen.



3. Tryck på knappen KANAL UPP eller KANAL NER för att börja avsöka privatkoder inom den kanal du valt. Skanningsikonen fortsätter att visas när avsökning av privatkod är PÅ. Din radio fortsätter att avsöka privatkoder och stannar när en inkommande sändning upptäcks. Din radio stannar på den kanalen/privatkoden i 10 sekunder.

ANVÄNDA LÄGESFUNKTIONER

Svenska

Om du inte trycker på någon knapp inom 15 sekunder när du ställer in avsökning av privatkod, återgår radion automatiskt till AVLYSSNINGSLÄGET på den senaste kanal/privatkod som visades innan du aktiverade LÄGESfunktionerna.

Under en inkommande sändning, kan du välja mellan ett av följande alternativ:

- Tryck in och håll kvar TALA-knappen för att kommunicera på den valda kanalen/privatkoden. Radion stannar på den kanalen/privatkoden och återgår till AVLYSSNINGSLÄGE.
- Tryck på knappen KANAL UPP eller KANAL NER för att återuppta avsökning av privatkoder.

Om du väntar mer än 10 sekunder efter att du har mottagit en sändning, och sedan trycker in Tala-knappen vid avsökning, kommer du att sända på den privatkod där du senast tog emot en sändning.

Om du inte trycker på någon knapp inom 10 sekunder, återgår radion automatiskt till att söka av privatkoder.

Vid avsökning av minnesplats (Vid mottagning av inkommande sändning), kan du välja mellan följande alternativ:

- Tryck in och håll kvar TALA-knappen för att kommunicera på den minnesplatsen.
- Radion stannar på den minnesplatsen och återgår till AVLYSSNINGSLÄGET. Tryck på knappen KANAL UPP eller KANAL NER för att återuppta avsökning av minnesplatser.

Om du trycker på TALA-knappen medan avsökning pågår och inte gör det inom 10 sekunder sedan du tog emot en sändning, kommer du att sända på den minnesplatsen där du senast, under avsökning, tog emot en sändning.

Avsökning av minnesplats

Din microTALK®-radio kan automatiskt avsöka upp till 10 programmerade minnesplatser.

OBS! Om det finns en eller färre minnesplatser programmerade i din radio, kommer alternativet för avsökning av minnesplatser inte att finnas tillgängligt. För att programmera minst två minnesplatser, se programmering av minnesplatser.

Avsökning av minnesplatser:

- Tryck på LÄGES-knappen tills dess att skanningsikonen, minnesikonen och nummer för minnesplats blinkar på skärmen.
- Tryck på knappen KANAL UPP eller KANAL NER för att börja avsöka minnesplatser.

Skanningsikonen och minnesikonen fortsätter att visas när avsökningen av minnesplatsen är PÅ. Radion fortsätter att avsöka minnesplatser och stoppa om en inkommande sändning upptäcks. Radion stannar på den minnesplatsen i 10 sekunder.

Om du vid inställning av avsökning av minnesplats inte trycker på någon knapp inom 15 sekunder, återgår radion automatiskt till AVLYSSNINGSLÄGET på den senaste kanal/privatkod som visades innan du aktiverade LÄGESfunktionerna.



VibrAlert och Call Alert

Din microTALK®-radio kan uppmärksamma dig på inkommande signaler genom att avge en anropssignal, genom att vibrera tyst eller bäddadera.

Ändra inställningar:

- Tryck på LÄGES-knappen till ikonen för samtalsinställningar blinkar på skärmen. Den aktuella inställningen ("01" vibration + ton, "02" endast vibration eller "00" endast ton) visas.
- Tryck in knappen KANAL UPP eller KANAL NER för att ändra anropsinställningar.
- Välj ett av följande alternativ:
 - Tryck in LÄGES-knappen för att spara den nya inställningen och fortsätt till andra funktioner.
 - Tryck in LOCK/ENTER-knappen för att spara den nya inställningen och återgå till AVLYSSNINGSLÄGE.

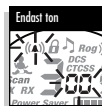
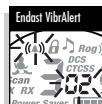
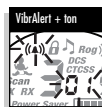

ANVÄNDA LÄGESFUNKTIONER

Svenska

Dubbelbevakning

Med dubbelbevakning kan du bevakna två (2) kanalpositioner samtidigt:

Dubbelbevakningsposition 1 — alltid den kanal/privatkod som visas innan du aktiverar LÄGESfunktionerna. Mer information finns i avsnitten "Kanaler", "CTCSS-privatkoder" och "DCS-privatkoder".

Dubbelbevakningsposition 2 — lagras i radion. Den kan redigeras och/eller återkallas för framtida aktiveringar av DUBBELBEVAKNINGSLÄGET.

Programmera eller redigera plats 2 för dubbel övervakning och aktivera läget för dubbel övervakning:

1. Tryck på LÄGES-knappen tills symbolen för dubbelbevakning (DW) och kanalnumret blinkar på skärmen.



2. Välj ett av följande:

a. Välj eller redigera en kanal:

1) Tryck på knappen KANAL UPP eller KANAL NER för att välja en kanal (1 till 8).

b. Välj eller redigera en kanal/privatkod:

- 1) Tryck på knappen KANAL UPP eller KANAL NER för att välja en kanal (1 till 8).
- 2) Tryck på LÄGES-knappen för att ställa in kanalen. De små siffrorna bredvid kanalnumret kommer att blinka på skärmen.
- 3) Välj en CTCSS-privatkod (01 till 38) eller DCS-privatkod (01 till 83) genom att trycka på knappen KANAL UPP eller KANAL NER.

3. Tryck på LOCK/ENTER-knappen för att ställa in dubbelbevakningsposition 2 och aktivera DUBBELBEVAKNINGSLÄGET (se nedan för ytterligare information).



OBS! För att stänga av dubbelbevakningen och fortsätta till nästa tillgängliga LÄGESfunktion, tryck på LÄGES-knappen.

Om du inte trycker på någon knapp på 15 sekunder medan du ställer in dubbelbevakningsposition 2, återgår radion automatiskt till AVLYSSNINGSLÄGET på dubbelbevakningsposition 1.

Hur man sätter på dubbelbevakning:

OBS! Dubbelbevakningsposition 2 måste vara programmerad för att man ska kunna sätta på dubbelbevakning.

1. Ställ in den första platsen (kanal/privatkod) som du vill övervaka (mer information finns i avsnitten "Kanaler", "CTCSS-privatkoder" och "DCS-privatkoder").



2. Tryck på LÄGES-knappen tills symbolen för dubbelbevakning och kanalnumret blinkar på skärmen.

OBS! Om du inte trycker på någon knapp på 15 sekunder medan du ställer in dubbelbevakning, återgår radion automatiskt till AVLYSSNINGSLÄGET på den senaste kanal eller kanal/privatkod som visades innan du aktiverade LÄGESfunktionerna.

3. Tryck på LOCK/ENTER-knappen för att aktivera DUBBELBEVAKNINGSLÄGET.

Under inkommande sändning kan man välja ett av följande:

a. Tryck in och håll kvar TALA-knappen för att kommunicera på den dubbelbevakningspositionen. Radion stannar på den dubbelbevakningspositionen och återgår till AVLYSSNINGSLÄGET.

b. Tryck på knappen KANAL UPP eller KANAL NER för att återuppta dubbelbevakning.

Om du trycker in TALA-knappen medan dubbelbevakning pågår och inte gör det inom 10 sekunder sedan du tog emot en sändning, kommer du att sända på den dubbelbevakningsposition där du senast tog emot en sändning. Detta gör att radion återgår till AVLYSSNINGSLÄGET.

Om du inte trycker på någon knapp på 10 sekunder, kommer din radio automatiskt att återgå till dubbelbevakning.

Hur man stänger av dubbelbevakning:

– Välj ett av följande:

a. Tryck på LOCK/ENTER-knappen för att återgå till AVLYSSNINGSLÄGET på antingen dubbelbevakningsposition 1 eller den dubbelbevakningsposition som du under dubbelbevakning senast tog emot en sändning på.

b. Tryck på TALA-knappen för att återgå till AVLYSSNINGSLÄGET på antingen dubbelbevakningsposition 1 eller den dubbelbevakningsposition som du under dubbelbevakning senast tog emot en sändning på.

c. Tryck på LÄGES-knappen för att fortsätta med nästa tillgängliga LÄGESfunktion.

ANVÄNDA LÄGESFUNKTIONER

Svenska

Spädbarnsbevakning

Med spädbarnsbevakningsfunktionen påkopplad kommer en radio som har placerats i närheten av ett spädbarn att börja sända till en annan radio på samma kanal och privatkod så snart något ljud upptäcks. Spädbarnsbevakningen använder samma känslighetsnivå som du ställer in för VOX-funktionen. Om du inte har ställt in någon känslighetsnivå för VOX (se avsnittet "Röstaktiverad sändning [VOX]" i denna handbok), används automatiskt den maximala känslighetsnivån 5.

Hur man sätter på spädbarnsbevakning:

1. Tryck på LÄGES-knappen tills symbolen för spädbarnsbevakning blinkar på skärmen. Skärmen visar att den aktuella inställningen är Av (Off).
2. Tryck på knappen KANAL UPP eller KANAL NER för att ändra inställning till På (On).
3. Tryck på LOCK/ENTER-knappen för att spara inställningen På och gå in i SPÄDBARNBEVAKNINGSLÄGET.

OBS! Om du trycker på LÄGES-knappen, stängs SPÄDBARNBEVAKNINGEN av och du går vidare till andra LÄGESfunktioner.

Om du inte trycker på någon knapp på femton (15) sekunder så kommer SPÄDBARNBEVAKNINGEN att stängas av och radion att återgå till AVLYSSNINGSLÄGET.



10 inställningar för anropssignaler

Du kan välja bland 10 olika inställningar för att sända en unik anropssignal.

Hur man ändrar en anropssignal:

1. Tryck på LÄGES-knappen tills bokstaven "C" och den aktuella signalens nummer (1 till 10) visas. Den aktuella anropssignalen ljuder i två (2) sekunder.
2. Tryck på knappen KANAL UPP eller KANAL NER för att höra de andra anropssignalerna.
3. Välj ett av följande:
 - a. Tryck på LÄGES-knappen för att spara den nya inställningen och fortsätta till andra funktioner.
 - b. Tryck på LOCK/ENTER-knappen för att spara den nya inställningen och återgå till AVLYSSNINGSLÄGET.



OBS! Båda radioenheterna måste vara inställda på samma kanal och privatkod för att kunna kommunicera med varandra.

Hur man stänger av spädbarnsbevakning:

- Välj ett av följande:
- a. Tryck på TALA-knappen för att återgå till AVLYSSNINGSLÄGET.
 - b. Tryck på LOCK/ENTER-knappen för att återgå till AVLYSSNINGSLÄGET.
 - c. Tryck på LÄGES-knappen för att fortsätta till nästa tillgängliga LÄGESfunktion.

Klarsignal

Mottagaren av ditt meddelande hör en klarsignal när du släpper TALA-knappen. Denna signal talar om för den andra personen att du har talat färdigt och att det är klart att svara. Denna funktion kan sättas på och stängas av.

Hur man sätter på och stänger av klarsignalen:

När du sätter på din microTALK®-radio för första gången är klarsignalen påsatt.

1. Tryck in och släpp LÄGES-knappen tills symbolen för klarsignalen (rog) blinkar på skärmen. Då visas den aktuella inställningen På (On) eller Av (Off).
2. Tryck på knappen KANAL UPP eller KANAL NER för att välja På eller Av för klarsignalen.
3. När inställningen för klarsignalen du vill ha visas, välj ett av följande:
 - a. Tryck på LÄGES-knappen för att spara den nya inställningen och fortsätta till andra funktioner.
 - b. Tryck på LOCK/ENTER-knappen för att spara den nya inställningen och återgå till AVLYSSNINGSLÄGET.
 - c. Tryck inte på några knappar på 15 sekunder när du vill spara den nya inställningen och återgå till AVLYSSNINGSLÄGET.



Inställningen som du väljer sparas då du stänger av och sätter på radion igen. Så länge klarsignalen är påsatt visas symbolen för klarsignalen på skärmen.

ANVÄNDA LÄGESFUNKTIONER

Svenska

Knapptryckningstoner

När knapptryckningstoner är påsatt (On) ger radion ifrån sig ett pip var gång du trycker in en knapp eller ändrar en inställning.

Hur man sätter på och stänger av knapptryckningstoner:

När du sätter på din microTALK®-radio för första gången är knapptryckningstoner påsatt (On).

1. Tryck på LÄGES-knappen tills symbolen för knapptryckningstoner blinkar på skärmen. Då visas den aktuella inställningen På (On) eller Av (Off).
2. Tryck på knappen KANAL UPP eller KANAL NER för att sätta på eller stänga av knapptryckningstoner.



3. Välj ett av följande:

- a. Tryck på LÄGES-knappen för att spara den nya inställningen och återgå till AVLYSSNINGSLÄGET.
- b. Tryck på LOCK/ENTER-knappen för att spara den nya inställningen och återgå till AVLYSSNINGSLÄGET.

Inställningen som du väljer sparas då du stänger av och sätter på radion igen. Så länge knapptryckningstoner är påsatt visas symbolen för knapptryckningstoner på skärmen.

FÖRSÄKRAN OM ÖVERENSSTÄMMELSE, GARANTI OCH KUNDSERVICE

Svenska

THIS PAGE TO INCLUDE

D.O.C., WARRANTY & CUSTOMER SERVICE

INFORMATION WHEN COMPLETE.